

**LISTINO**  
**ALARM**



**CONNESSIONE INVISIBILE**  
**PROTEZIONE TANGIBILE**

CONTENUTI

04

SISTEMA WIRELESS

10

INTEGRAZIONE VIDEOCITOFONIA

11

SISTEMA FILARE





## SISTEMA WIRELESS



## AirShield

Il sistema di allarme wireless AirShield Dahua di nuova generazione comprende dispositivi semplicissimi da installare, dalle ottime performance e gestibili comodamente tramite app mobile.

Questi prodotti offrono tecnologia RF affidabile, integrazione con gli altri sistemi Dahua e massima flessibilità in termini di connessione.

Salto di frequenza, comunicazione bidirezionale e crittografia AES128 garantiscono la stabilità e la sicurezza della trasmissione, che può raggiungere fino a 2 chilometri in campo aperto.

Ethernet, Wi-Fi dual-band, GPRS, 3G e 4G sono le modalità di rete supportate (a seconda dei modelli), ed è possibile ricevere notifiche push di allarme via app, SMS o chiamata.

AirShield Dahua: connessione invisibile, protezione tangibile

## CENTRALI



Hub allarme wireless 4G da interno con 150 zone wireless (6 sirene, 64 telecomandi), connessione cablata, Wi-Fi, 4G, 3G o GPRS, 1 porta LAN 10/100 Mbps, frequenza portante 868~868.6 / 433.1~434.6 MHz, 1 indicatore di stato luminoso, buzzer integrato, antimanomissione, notifiche via SMS e chiamata (fino a 5 numeri cad.), update remoto tramite Cloud, segnalazione batteria scarica, comunicazione bidirezionale, crittografia AES128, salto di frequenza, installazione a parete/desktop, alimentazione 12 Vdc, batteria ausiliaria al litio

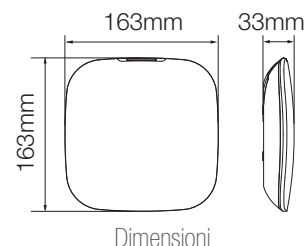

**ARC3000H-FW2-868** (868 MHz)

**ARC3000H-FW2** (433 MHz)

M-0016158 € **480,00**

M-0015930 € **480,00**



Hub allarme wireless da interno con 150 zone wireless (6 sirene, 64 telecomandi), connessione cablata, Wi-Fi o GPRS, 1 porta LAN 10/100 Mbps, frequenza portante 868~868.6 / 433.1~434.6 MHz, 1 indicatore di stato luminoso, buzzer integrato, antimanomissione, notifiche via SMS e chiamata (fino a 5 numeri cad.), update remoto tramite Cloud, segnalazione batteria scarica, comunicazione bidirezionale, crittografia AES128, salto di frequenza, installazione a parete/desktop, alimentazione 12 Vdc, batteria ausiliaria al litio

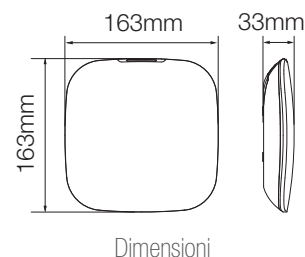

**ARC3000H-GW2-868** (868 MHz)

**ARC3000H-GW2** (433 MHz)

M-0016166 € **326,00**

M-0015931 € **326,00**

## TASTIERA



Tastiera wireless per hub allarme, 4 indicatori luminosi (trasmissione, attivazione/disattivazione, anomalia, allarme), 15 tasti (0~9, #, attivazione, disattivazione, home), attivazione/disattivazione tramite password e card IC, buzzer integrato, allarme antimanomissione, update remoto tramite cloud, comunicazione bidirezionale, crittografia AES128, salto di frequenza, segnalazione batteria scarica, frequenza portante 868~868.6 / 433.1~434.6 MHz, 32 utenti, 4 batterie AA <2.3 W, 2 card incluse, compatibile con VT-CARD Mifare Dahua

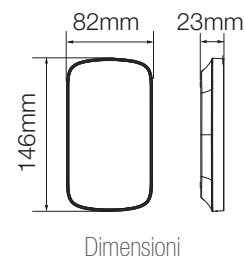

**ARK30T-W2-868** (868 MHz)

**ARK30T-W2** (433 MHz)

M-0028780 € **140,00**

M-0029934 € **140,00**

## TELECOMANDO



Telecomando wireless 4 tasti (home, away, disarm, SOS), 1 indicatore di stato luminoso, update remoto tramite cloud, potenza segnale, frequenza portante 868~868.6 / 433.1~434.6 MHz, comunicazione bidirezionale, crittografia AES128, salto di frequenza, batteria CR2032 <85 mW (durata 5 anni)

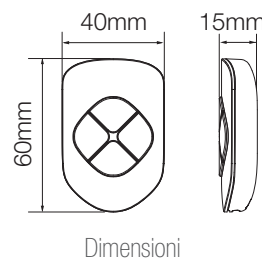

**ARA24-W2-868** (868 MHz)

**ARA24-W2** (433 MHz)

M-0016167 € **58,00**

M-0015935 € **58,00**

## CONTATTI MAGNETICI



Sensore contatto magnetico porta/finestra wireless, range rilevamento <40 mm, 1 indicatore di stato luminoso, allarme antimanomissione, allarme tapparella, update remoto tramite cloud, segnalazione batteria scarica, frequenza portante 868~868.6 / 433.1~434.6 MHz, contatto reed, crittografia AES128, batteria CR123A <125 mW (durata 5 anni)

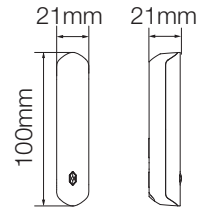

Dimensioni

**ARD323-W2-868** (868 MHz)

**ARD323-W2** (433 MHz)

M-0016168 € **69,00**

M-0015933 € **69,00**



Sensore contatto magnetico porta/finestra wireless (small), range rilevamento <40 mm, 1 indicatore di stato luminoso, allarme antimanomissione, allarme tapparella, segnalazione batteria scarica, frequenza portante 868~868.6 / 433.1~434.6 MHz, contatto reed, crittografia AES128, batteria CR123A <125 mW (durata 5 anni)

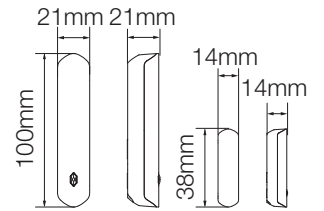

Dimensioni

**ARD323-W2-868S** (868 MHz)

**ARD323-W2-868S-BRW** (868 MHz)

**ARD323-W2-S** (433 MHz)

M-0029813 € **57,00**

M-0031207 € **57,00**

M-0029939 € **57,00**

## SENSORE DUAL TECH



Sensore di movimento dual-tech (PIR/microonda 24G) wireless, 1 indicatore di stato luminoso, allarme antimanomissione, update remoto tramite cloud, segnalazione batteria scarica, pet immunity (<18 kg, <50 cm), comunicazione bidirezionale, crittografia AES128, frequenza portante 868~868.6 / 433.1~434.6 MHz, batteria CR123A <615 mW (durata 3 anni)

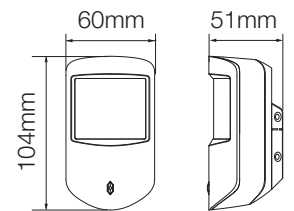

Dimensioni

**ARD2231-W2-868** (868 MHz)

**ARD2231-W2** (433 MHz)

M-0030666 € **165,00**

M-0030810 € **165,00**

## SENSORE PIR



Sensore PIR wireless, 1 indicatore di stato luminoso, allarme antimanomissione, update remoto tramite cloud, potenza segnale, segnalazione batteria scarica, comunicazione bidirezionale, crittografia AES128, frequenza portante 868~868.6 / 433.1~434.6 MHz, batteria CR123A <120 mW (durata 4 anni)

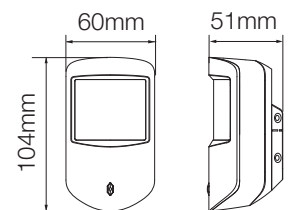

Dimensioni

**ARD1233-W2-868** (868 MHz)

**ARD1233-W2** (433 MHz)

M-0016169 € **110,00**

M-0015934 € **110,00**

## TELECAMERA PIR



Telecamera wireless con sensore PIR da interno, risoluzione max. 1600x1200p, portata IR fino a 12 m, 3 livelli di sensibilità, portata rilevamento 12 m (altezza installazione 2.2 m), pet immunity <18 kg, 1 indicatore di stato luminoso, allarme antimanomissione, update remoto tramite cloud, segnalazione batteria scarica, frequenza portante 868~868.6 / 433.1~434.6 MHz, RF-HD 2.4 GHz, comunicazione bidirezionale, crittografia AES128, salto di frequenza, 3 batterie CR123A (durata 4 anni)

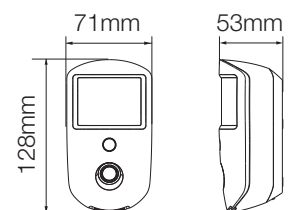

Dimensioni

**ARD1731-W2-868** (868 MHz)

**ARD1731-W2** (433 MHz)

M-0020544 € **220,00**

M-0029935 € **220,00**

## SENSORE TENDA DUAL TECH ESTERNO



Sensore di movimento a tenda dual-tech (PIR/microonda 24G) wireless da esterno/interno IP65, doppio anti mascheramento, copertura fino a 12 m, pet immunity <10 kg, frequenza portante 868~868.6 MHz, comunicazione bidirezionale, crittografia AES128, salto di frequenza, alimentazione 3.6V / 2 batterie al litio (incluse), espansione ingresso ARM310-W2-868, accessori e staffa per fissaggio angolare inclusi

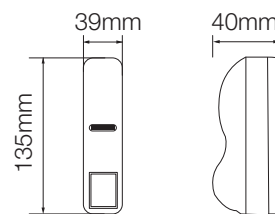

Dimensioni

**ARO-CURTAIN-W2-868** (868 MHz)

M-0031161 € **237,00**

## SNODO CON COPERTURA



Snodo con copertura anti riflesso e tamper anti strappo per sensore a tenda da esterno ARO-CURTAIN-W2-868

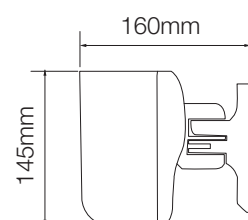

Dimensioni

**ARO-JUNCTION-W2**

M-0031160 € **58,00**

## SENSORE TENDA DUAL PIR ESTERNO



Sensore di movimento a tenda centro finestra doppio PIR wireless da esterno/interno IP65, doppio anti mascheramento, copertura fino a 4 m (altezza installazione 4 m), frequenza portante 868~868.6 MHz, comunicazione bidirezionale, crittografia AES128, salto di frequenza, alimentazione 3.6 V / batteria 3,4 Ah, espansione ingresso ARM310-W2-868 e accessori per fissaggio inclusi

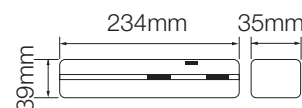

Dimensioni

**ARO-WIN2PIR-W2-868** (868 MHz)

M-0031162 € **196,00**



Staffa a L per fissaggio sensore a tenda centro finestra ARO-WIN2PIR-W2-868



Dimensioni

**ARO-LBRACKET-W2**

M-0031217 € **25,00**

## RILEVATORE FUMO



Rilevatore di fumo wireless da interno, sensore fotoelettrico, indicatore LED luminoso, allarme fumo, guasto, segnalazione batteria scarica (volume 85~90 dB(A) a 3 m), area copertura 20~40 m<sup>2</sup>, tasto test/silenzioso, comunicazione bidirezionale, frequenza portante 868~868.6 / 433.1~434.6 MHz, crittografia AES128, salto di frequenza, 3 batterie CR123A (durata 3 anni), certificazione EN 14604:2005, AC:2008

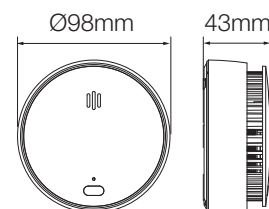

Dimensioni

**HY-SA21A-W2-868** (868 MHz)

M-0020803 € **105,00**

**HY-SA21A-W2** (433 MHz)

M-0029617 € **105,00**

## RILEVATORI DI LIQUIDI



Rilevatore di liquidi wireless IPX5, indicatore di stato luminoso, 1 tasto, update remoto tramite cloud, potenza segnale, segnalazione batteria scarica (verificabile anche su app), frequenza portante 868~868.6 MHz, comunicazione bidirezionale, crittografia AES128, salto di frequenza, batteria CR123A (durata 3 anni)

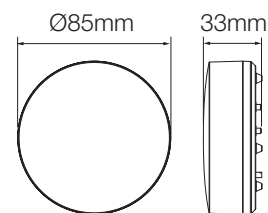

Dimensioni

**ARD912-W2-868** (868 MHz)

M-0030647 € **98,00**



Rilevatore di liquidi (sensore separato) wireless IPX5, indicatore di stato luminoso, 1 tasto, update remoto tramite cloud, potenza segnale, segnalazione batteria scarica (verificabile anche su app), frequenza portante 868~868.6 MHz, comunicazione bidirezionale, crittografia AES128, salto di frequenza, batteria CR123A (durata 3 anni)

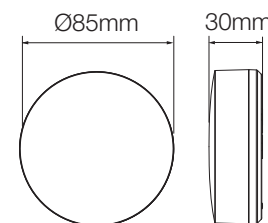

20mm

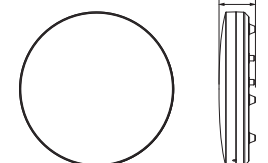

Dimensioni

**ARD912-W2-868D** (868 MHz)

M-0030648 € **105,00**

## SIRENA ESTERNA



Sirena wireless da esterno IP65 da 110 dB, indicatore luminoso, 1 tasto accensione, 1 buzzer, allarme antimanomissione, update remoto tramite cloud, potenza segnale, segnalazione batteria scarica, frequenza portante 868~868.6 / 433.1~434.6 MHz, comunicazione bidirezionale, crittografia AES128, salto di frequenza, 4 batterie CR123A (durata 3.4 anni)/12 Vdc

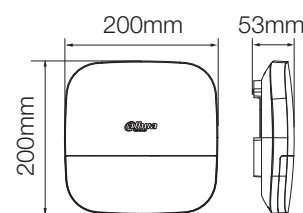

Dimensioni

**ARA13-W2-868** (868 MHz)

M-0020004 € **199,00**

**ARA13-W2** (433 MHz)

M-0029925 € **199,00**

## SIRENA INTERNA



Sirena wireless da interno con indicatore luminoso, allarme antimanomissione, update remoto tramite cloud, potenza segnale, segnalazione batteria scarica, frequenza portante 868~868.6 / 433.1~434.6 MHz, comunicazione bidirezionale, crittografia AES128, salto di frequenza, 2 batterie CR123A <240 mW (durata 2.5 anni)

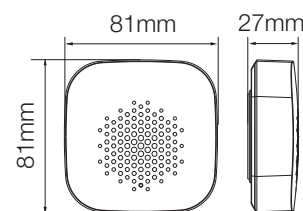

Dimensioni

**ARA12-W2-868** (868 MHz)

M-0015682 € **99,00**

**ARA12-W2** (433 MHz)

M-0015936 € **99,00**

## RIPETITORE



Ripetitore wireless, 32 periferiche collegabili (associazione automatica/manuale), 1 indicatore luminoso, 1 tasto accensione, allarme antimanomissione, update remoto tramite cloud, potenza segnale, segnalazione batteria scarica, frequenza portante 868~868.6 / 433.1~434.6 MHz, comunicazione bidirezionale, crittografia AES128, salto di frequenza, alimentazione 12 Vdc, batteria ausiliaria al litio

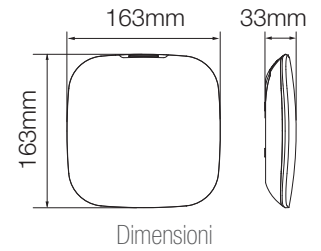

**ARA43-W2-868** (868 MHz)

**ARA43-W2** (433 MHz)

M-0020006 € **205,00**

M-0029983 € **205,00**

## ESPANSIONE INGRESSO



Espansione ingresso wireless con 1 input contatto (NO default o NC) per sensori allarme cablati, 1 indicatore luminoso, allarme antimanomissione, allarme tapparella, update remoto tramite cloud, potenza segnale, segnalazione batteria scarica, frequenza portante 868~868.6 / 433.1~434.6 MHz, comunicazione bidirezionale, salto di frequenza, crittografia AES128, batteria CR123A <125 mW (durata 5/2 anni)

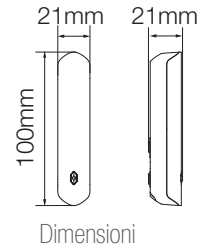

**ARM310-W2-868** (868 MHz)

**ARM310-W2** (433 MHz)

M-0020005 € **66,00**

M-0023480 € **66,00**

## PULSANTI ANTIPANICO



Pulsante antipanico wireless IP54, indicatore di stato luminoso, 1 tasto, update remoto tramite cloud, potenza segnale, segnalazione batteria scarica (verificabile anche su app), frequenza portante 868~868.6 / 433.1~434.6 MHz, comunicazione bidirezionale, crittografia AES128, salto di frequenza, molteplici allarmi supportati (intrusione, incendio, fughe di gas...), batteria CR2032 (durata 5 anni)

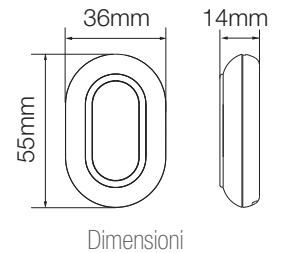

**ARD821-W2-868** (868 MHz)

**ARD821-W2** (433 MHz)

M-0028779 € **46,00**

M-0029940 € **46,00**



Pulsante antipanico wireless IP54, indicatore di stato luminoso, 2 tasti, update remoto tramite cloud, potenza segnale, segnalazione batteria scarica (verificabile anche su app), frequenza portante 868~868.6 / 433.1~434.6 MHz, comunicazione bidirezionale, crittografia AES128, salto di frequenza, molteplici allarmi supportati (intrusione, incendio, fughe di gas...), batteria CR2032 (durata 5 anni)

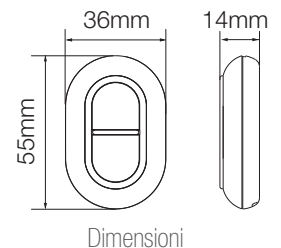

**ARD822-W2-868** (868 MHz)

**ARD822-W2** (433 MHz)

M-0028781 € **50,00**

M-0029982 € **50,00**

## RELÈ



Relè wireless da interno con 1 input allarme per antimanomissione (NO/NC), 1 output relè (NO/NC 0~36 Vdc, max. 5A), 1 indicatore luminoso, 1 tasto, update remoto tramite cloud, modalità test, frequenza portante 868~868.6 / 433.1~434.6 MHz, comunicazione bidirezionale, salto di frequenza, crittografia AES128, alimentazione 7~24 Vdc

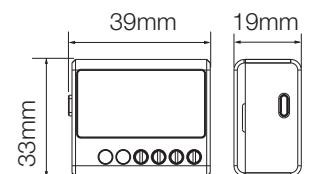

**ARM7011-W2-868** (868 MHz)

**ARM7011-W2** (433 MHz)

M-0030473 € **75,00**

M-0030808 € **75,00**



## SWITCH



Switch a parete wireless da interno con 1 output relè (NO/NC 100-240 Vac, max. 13A), 1 indicatore luminoso, 1 tasto, update remoto tramite cloud, modalità test, frequenza portante 868~868.6 / 433.1~434.6 MHz, comunicazione bidirezionale, salto di frequenza, crittografia AES128, alimentazione 100~240 Vac

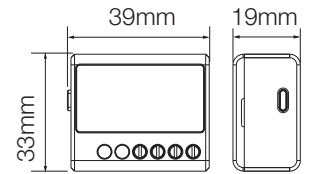

Dimensioni

**ARM7012-W2-868** (868 MHz)

M-0030667 € **88,00**

**ARM7012-W2** (433 MHz)

M-0030809 € **88,00**

## KIT



Kit antintrusione wireless 4G (frequenza portante 868~868.6 / 433.1~434.6 MHz) che include: hub allarme 4G, telecomando wireless, sensore contatto magnetico porta/finestra wireless e sensore PIR wireless

**ART-ARC3000H-03-FW2-868** (868 MHz)

M-0015681 € **618,00**

**ART-ARC3000H-03-FW2** (433 MHz)

M-0016189 € **618,00**



Kit antintrusione wireless (frequenza portante 868~868.6 / 433.1~434.6 MHz) che include: hub allarme, telecomando wireless, sensore contatto magnetico porta/finestra wireless e sensore PIR wireless

**ART-ARC3000H-03-GW2-868** (868 MHz)

M-0016172 € **500,00**

**ART-ARC3000H-03-GW2** (433 MHz)

M-0016171 € **500,00**

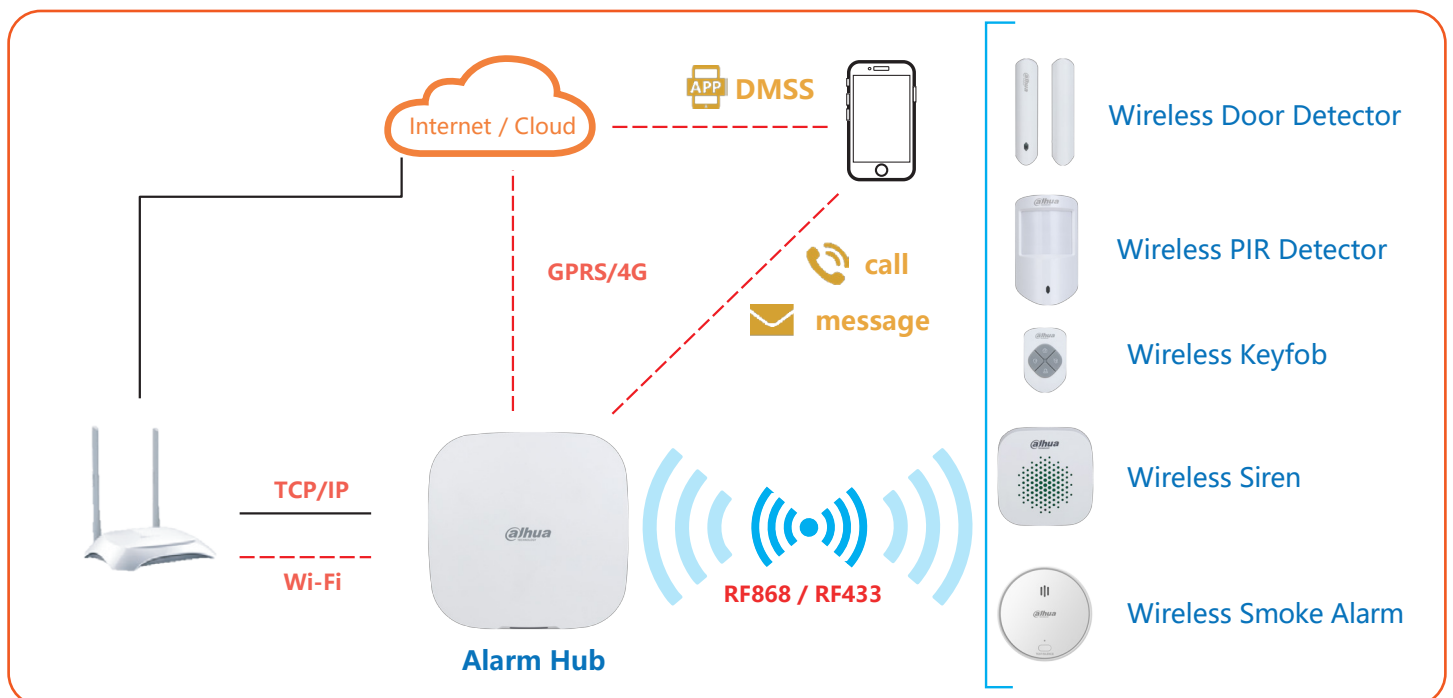

Modello	<b>VTH5321GW-W</b>	Modello	<b>VTH5321GB-W *</b>
Metel	M-0015396	Metel	M-0015395

Monitor interno videocitofonico Wi-Fi con finiture bianche/nere, display LCD TFT da 7", risoluzione 1024x600, 1 porta LAN 100 Mbps, touch screen capacitivo, 8 ingressi e 1 uscita allarme, sistema operativo Android 8.1, slot micro SD (fino a 256 GB), montaggio a parete o desktop, alimentazione 12Vdc/PoE <7 W

**Specifiche tecniche**

Display	7" TFT 1024x600 Capacitivo
Sistema Operativo	Android
Tastiera	Touch
RS485	1
Allarme In / Out	8 / 1
Memoria	Micro SD < 256 GB
Ethernet	10/100 Mbps
Montaggio	Parete / Desktop
Materiale	PC+ABS
Temperatura di esercizio	-10°C~+55°C
Alimentazione	DC12V, PoE (802.3af), < 7 W

**Dimensioni**

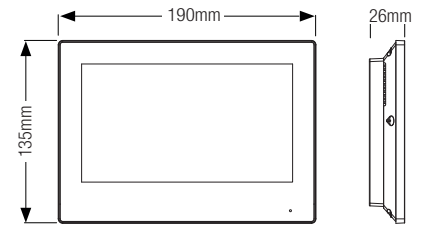

\* (Modello con scocca nera)



**Accessori**



Staffa per montaggio desktop  
**VTM18B**  
 M-0020032

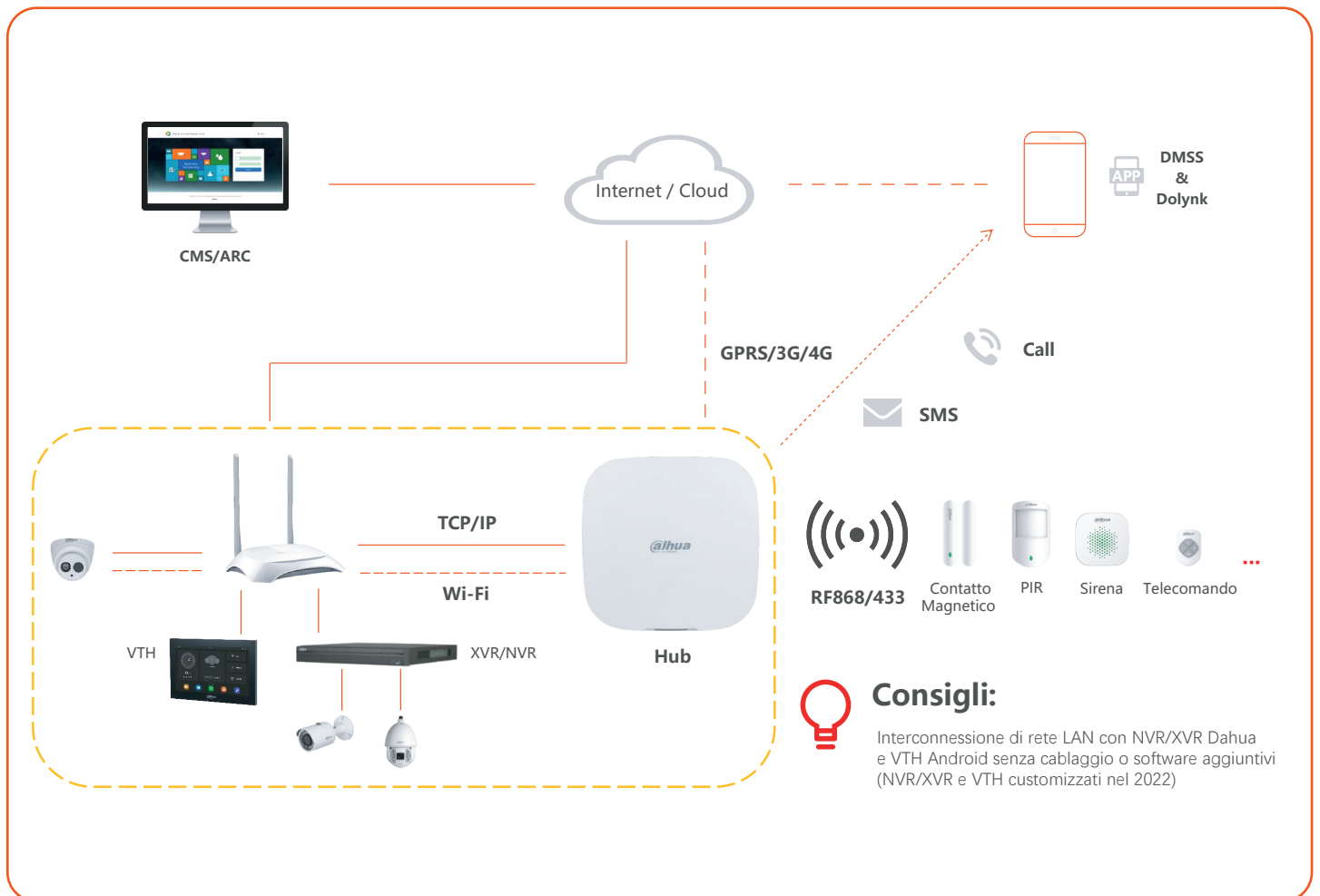

**Consigli:**

Interconnessione di rete LAN con NVR/XVR Dahua e VTH Android senza cablaggio o software aggiuntivi (NVR/XVR e VTH customizzati nel 2022)

## CENTRALE



Centrale antintrusione filare integrabile e modulare con 8 aree a bordo + 8 zone espandibili, 1 porta LAN 10/100 Mbps, 2 porte RS485 per collegamento moduli aggiuntivi e tastiere

**ARC3008C**

M-0013084 € **376,00**

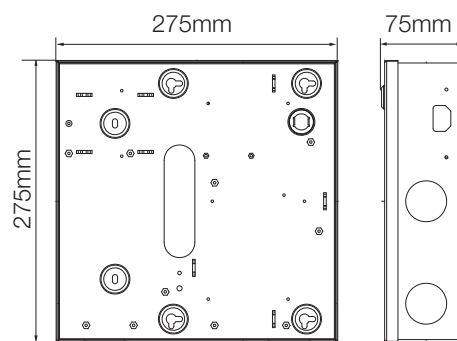

Dimensioni

## TASTIERA



Tastiera per ARC3008C con display LED blu e pulsantiera retroilluminata, doppio menu utente/installatore in italiano, 12 LED di stato (alimentazione, batteria, guasto, bypass + 8 aree), connessione tramite RS485, alimentazione 12 Vdc

**ARK30C**

M-0013123 € **104,00**

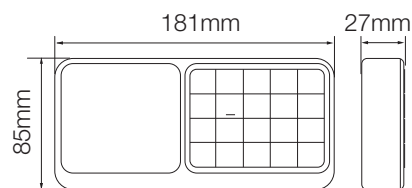

Dimensioni

## MODULI



Modulo di espansione con 8 uscite allarme per ARC3008C, connessione tramite RS485, alimentazione 12 Vdc <1.8 W

**ARM708-RS**

M-0014923 € **65,00**

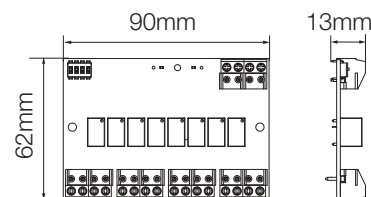

Dimensioni



Modulo di espansione con 8 ingressi e 2 uscite allarme per ARC3008C, connessione tramite RS485, alimentazione 12 Vdc <1.2 W

**ARM808-RS**

M-0014924 € **55,00**

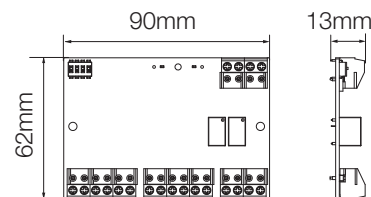

Dimensioni



Modulo GSM/GPRS/SMS per ARC3008C, ricezione di SMS e messaggi vocali in caso di evento, lingua italiana

**ARA58-G-IT**

M-0013048 € **79,00**



Comunicatore telefonico PSTN per ARC3008C, protocollo CID per invio segnalazione allarmi a stazione di monitoraggio tramite linea fissa

**ARA58-P**

M-0013049 € **38,00**



...QUALITY BY DESIGN

Distribuito da

\* Design e specifiche sono soggette a modifiche senza preavviso.

Listino ALARM - 03 - 2023 Ver. 1.0



**DAHUA TECHNOLOGY ITALY**

Via Cesare Cantù, 8/10 - 20092 Cinisello Balsamo (MI)

Tel: +39 02 99912900

Email: [info.italy@dahuatech.com](mailto:info.italy@dahuatech.com)

[www.dahuasecurity.com/it](http://www.dahuasecurity.com/it)



© Dahua Technology, All rights reserved